

Persienn 16, 25, 35

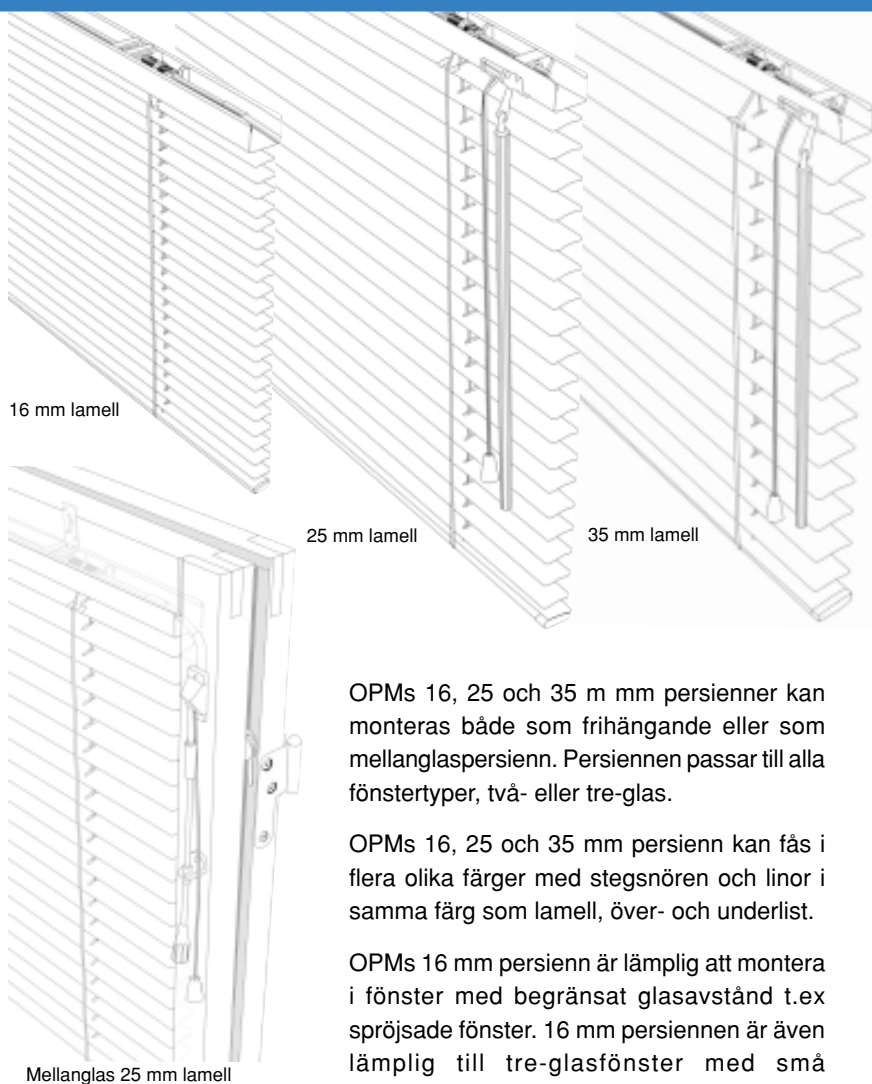

OPMs 16, 25 och 35 mm persienn kan monteras både som frihängande eller som mellanglaspersienn. Persiennen passar till alla fönstertyper, två- eller tre-glas.

OPMs 16, 25 och 35 mm persienn kan fås i flera olika färger med stegsnören och linor i samma färg som lamell, över- och underlist.

OPMs 16 mm persienn är lämplig att montera i fönster med begränsat glasavstånd t.ex spröjsade fönster. 16 mm persiennen är även lämplig till tre-glasfönster med små fönsternischer.

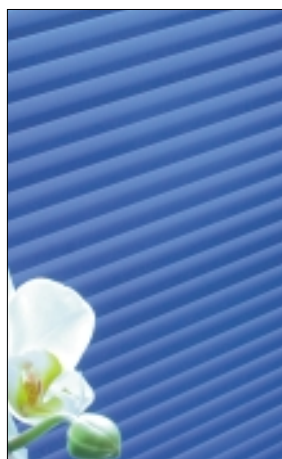

16 mm lamell



25 mm lamell

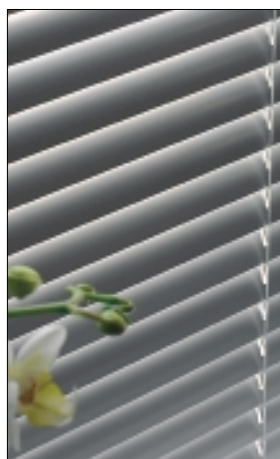

35 mm lamell

Produktinformation

Material

Över- och underlistprofil i brännlackerad stålplåt. Lamellen är en brännlackerad speciallegerad aluminiumlamell. Linor, stegsnören och stegband är av 100% polyester.

Dimensioner

Överlist 16 / 25: 18 mm bred och 26 mm hög
Överlist 35: 19 mm bred och 27 mm hög
Underlist 16: 16 mm bred
Underlist 25: 25 mm bred
Underlist 35: 35 mm bred

Manövrering

Upp- och nerhissning sker manuellt med linor 1,4 mm.

Frihängande används låsbox alt. linlås. Skevning görs med vridstång alt. plexistav. **Mellanglas** skevas med vridstång kombinerat med böjlig wire för genomgång i fönsterbåge.

Monteringsbeslag

Frihängande: Vridbeslag, takbeslag alt. komb.tak/väggbeslag eller upphängningsbleck.

Mellanglas: Bleckbeslag som spikas. Snörledare och wire för genomgång i fönsterbåge.

Beslag

Lagerbockar och stegbandsrullar är av högkvalitativ plast som ger en lätt och tystgående funktion. Låshus av stål och mässing. Vridväxeln är av underhållsfritt plastmaterial.

Rek. mått

Max bredd: 300 cm
 Min.bredd: 16 cm
 Max höjd: 300 cm

Tillbehör

Frihängande: Styrlina för dörr och takfönster.
 Magnet för att låsa underlisten.
 Mörkläggningslist för 25 mm persienn 11 x 28 mm.

Monteringsanvisning

Se baksidan.

Beskrivning

Manövreringsalternativ

Persiennen manövreras med lina och vridstång.
OPMs 16-, 25- och 35 mm persiener kan motoriseras med funktion öppning eller stängning. Motorn manövreras manuellt med en kontrollbox. Motorn monteras i överlisten (12V likström).

Måttagning

- Mät bredd och höjd på glaset i fönstret (stumt mått).
- Färdig persiennbredd = stumt mått minus c:a 3 mm.
- Var noggrann med måttagningen - använd stålmåttband för exakt mått.
- Kontrollmät fönstret på flera ställen - äldre fönster kan vara sneda.
- Ange om persiennen skall monteras frihängande eller mellan-glas.

Persiennalternativ

Mellanglasmontering:

Vridstång - wire och snörledare.

Frihängande montage:

1. Plexistav och låsbox (ange uppdragsida).
2. Brytgavel och vridstång - wire.
3. PC-öгла och vridstång - wire.
4. Skruvöгла och vridstång - wire.

Miljöinformation

Metall, plast och textilmaterial är återvinningsbara.



Persienn med styr-lina för takfönster och balkongdörr.

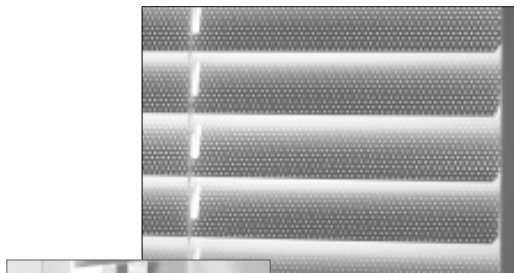

Persienn med perforerad lamell ger kombination solskydd och möjlighet att se ut.

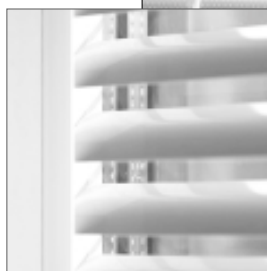

Persienn med L-list för effektiv mörkläggning



Takbeslag



Komb. beslag tak / vägg



Standard korta fästbleck frihängande



Standard långa fästbleck mellanglas

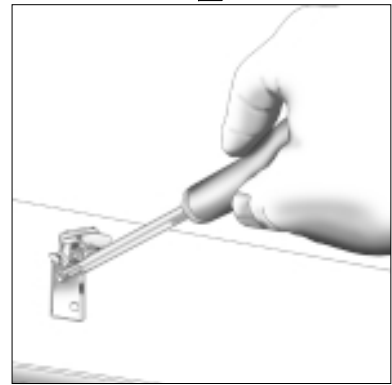

1. Skruva fast beslaget i fönsterkarmen

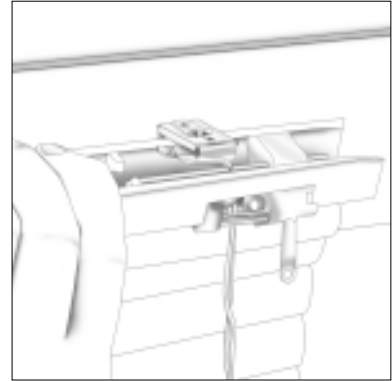

2. Vinkla in överlisten i beslaget

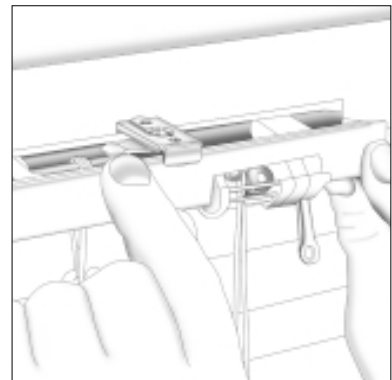

3. Vinkla upp överlisten och tryck in vridbeslaget

Återförsäljare: